

Светозвуковой оповещатель SPLZ-1011 для установки вне помещений предназначен для использования в системах сигнализации взлома и нападения. Тревожную ситуацию сигнализирует двумя способами: **оптическим** – мигание лампы красного цвета и **акустическим** – модулированным звуковым сигналом высокой громкости. Источником света служит ксеноновая лампа-вспышка, а генератором звуковых сигналов – пьезоэлектрический преобразователь. Конструкция корпуса оповещателя обеспечивает высокий уровень защиты от несанкционированного доступа: предусмотрена защита от вскрытия, отрыва оповещателя от монтажной поверхности и покрытия преобразователя монтажной пеной. Электронная схема оповещателя выполнена по технологии поверхностного монтажа SMD и защищена от вредных атмосферных воздействий водоотталкивающим покрытием, что обеспечивает высокую надежность устройства. Корпус SPLZ-1011 выполнен из удароустойчивого поликарбоната PC LEXAN, поэтому он отличается очень высокой механической прочностью и одновременно гарантирует эстетичный вид устройства даже после многолетней эксплуатации. Внутренний кожух из оцинкованной жести дополнительно защищает электронные элементы от механических повреждений.

1. Установка

SPLZ-1011 устанавливается на плоской поверхности с помощью шурупов и распорных дюбелей, по возможности в труднодоступном месте для снижения риска саботажа.

Примечание: Необходимо оставить расстояние не менее 4,5 см между верхней частью корпуса оповещателя и потолком или другим элементом, ограничивающим возможность монтажа. В противном случае установка крышки корпуса может быть невозможной.

Антисаботажный шлейф оповещателя защищает устройство от вскрытия корпуса и отрыва оповещателя от стены. Для защиты от отрыва от поверхности, следует привинтить антисаботажный элемент корпуса (Рис. 1) к поверхности.

Шлейф защиты от покрытия преобразователя оповещателя монтажной пеной может работать независимо или подключаться последовательно с антисаботажным шлейфом оповещателя.

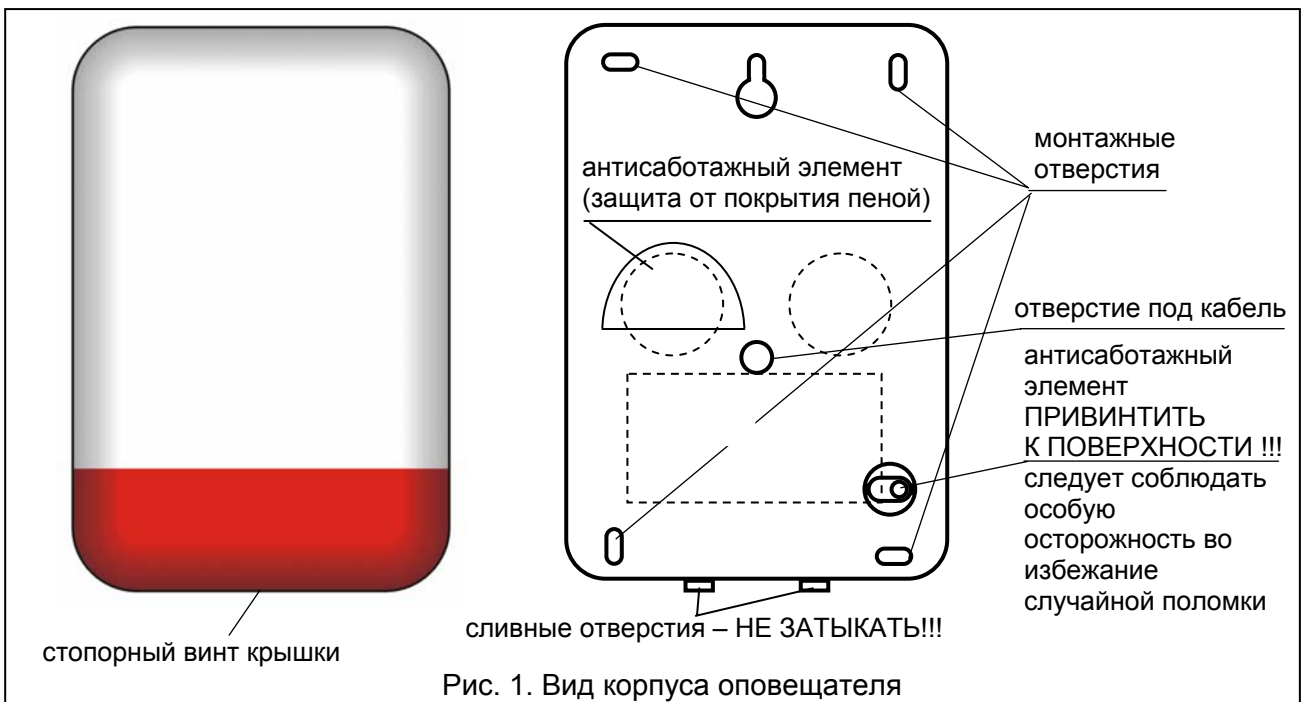

После установки оповещателя рекомендуется уплотнить монтажные отверстия и кабельный ввод силиконовой мастикой.

2. Устройство

Оповещатель SPLZ-1011 может работать с любым источником тревожного сигнала. Управление акустической и звуковой сигнализацией осуществляется отдельными входами. Для управления акустической сигнализацией предназначен вход **STA**, а оптической – вход **STO**. Сигнализация активируется сменой полярности подведенного напряжения с 0 В на 12 В или с 12 В на 0 В.

***Примечание:** Оповещатель срабатывает также после исчезновения стабильного сигнала на входе управления, напр., в результате повреждения электропровода.*

Способ смены полярности напряжения, включающий сигнализацию, задается с помощью переключателей **PLA** и **PLO**.

Оповещатель спроектирован так, что сразу **после подключения он находится в неактивном состоянии**, независимо от состояния входов STA и STO. Если он находится в стабильном неактивном состоянии, то есть, присутствуют напряжение питания от ПКП и сигналы на входах в соответствии с установкой переключателей, то активировать сигнал можно только по истечении **20 секунд**. После каждого отключения и повторного включения питания это время отсчитывается заново. Эта функция защищает от случайного включения оповещателя во время пусконаладочных работ.

Тестовый режим позволяет активировать сигнал без 20-секундной задержки. С этой целью перед включением питания оповещателя следует снять переключку **O+A**, включить питание и в течение 5 секунд установить ее обратно.

Клеммы SAB предназначены для подключения оповещателя к антисаботажному шлейфу системы охранной сигнализации. Если оповещатель подключен правильно и контакты переключателей на плате электроники замкнуты, то клеммы **SAB** будут также замкнуты.

SPLZ-1011 может работать от собственного источника питания: аккумулятора напряжением **6 В**.

Внешнее питание оповещателя следует подвести к клеммам **+12V** и **GND**. Пропадание напряжения на этих клеммах вызывает тревогу саботажа, продолжительность которой зависит от установки переключателей **TM0** и **TM1**. Способ сигнализации устанавливается с помощью переключки **O+A**. Восстановление напряжения питания выключит тревогу саботажа. После установки оповещателя следует проверить работу этой функции, отключив и повторно включив напряжение питания.

***Примечание:** Переключки **TM0** и **TM1** устанавливают максимальное время звуковой сигнализации. По истечении этого времени, независимо от запрограммированного в ПКП значения, оповещатель выключится. Повторное срабатывание сигнализации возможно после восстановления стандартного напряжения на входе STA (соответствующего установке переключки PLA – отсутствие сигнализации).*

Светодиодный индикатор, расположенный на плате электроники, мигает при наличии напряжения питания на входе +12 В. Отключить его можно, сняв переключку JP8.

3. Подключение

В приемно-контрольных приборах имеются тревожные выходы двух типов: с общей массой и с общим питанием. При соответствующей схеме подключения оповещатель можно включить с любого из этих выходов. Если на тревожных выходах не установлены поляризирующие резисторы, то для обеспечения правильной работы оповещателя, необходимо подключить резисторы R=2,2 кΩ согласно рисунку 2, 3 или 4 (в зависимости от типа выхода ПКП). Их можно подключить в ПКП или в оповещателе. Резисторы необходимо использовать также в случае использования выходов с контролем нагрузки.











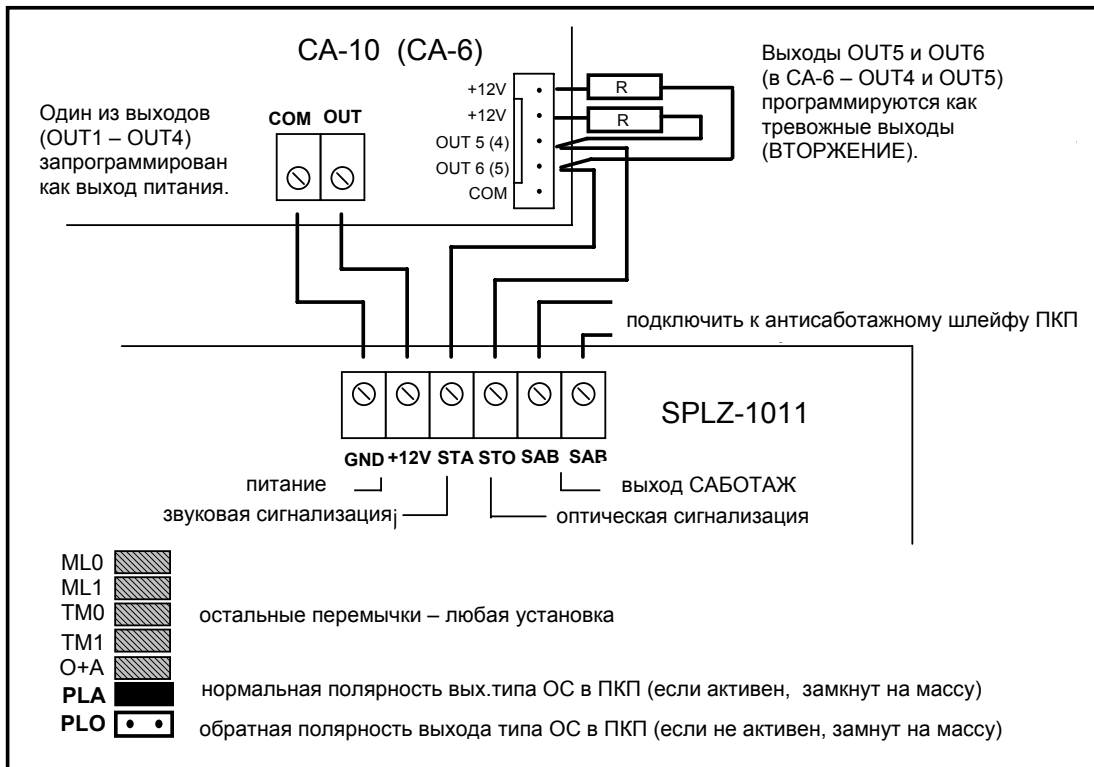
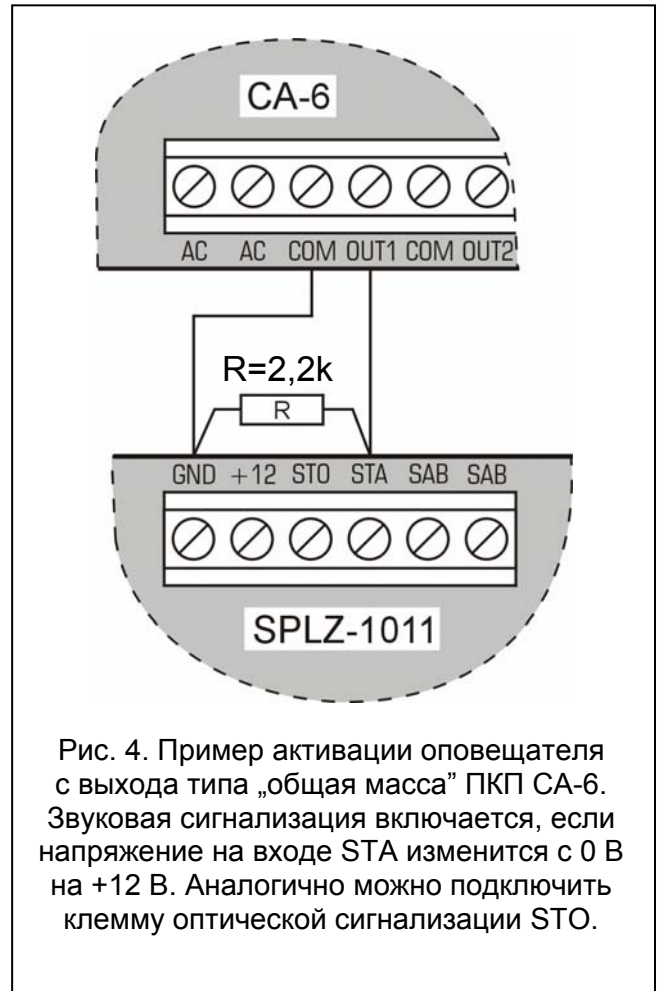
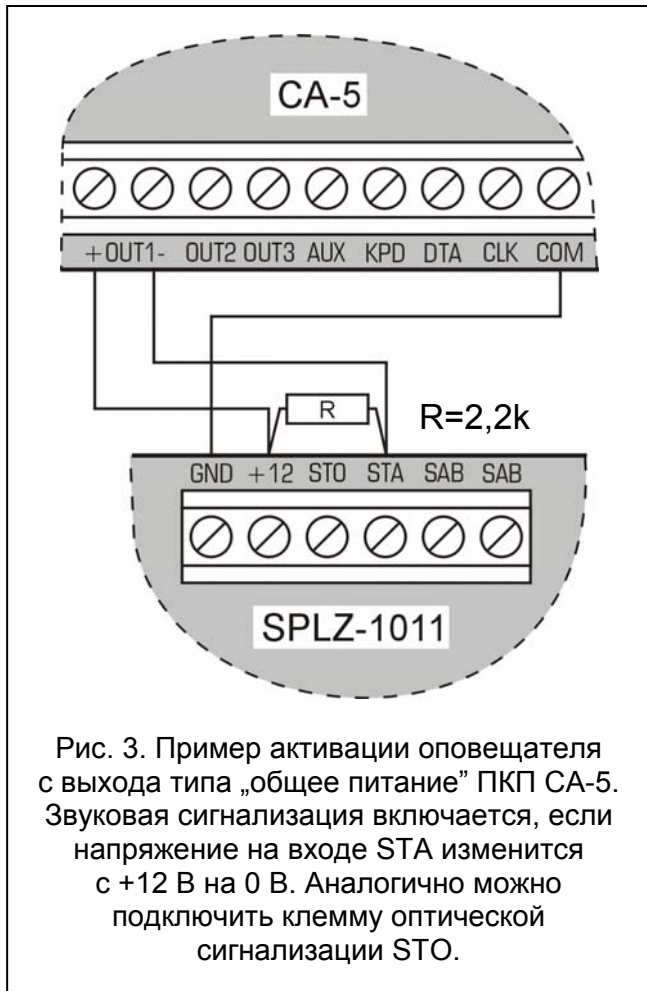



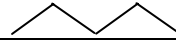

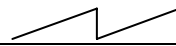



Рис. 2 Схема подключения оповещателя к ПКП CA-10 от фирмы SATEL к слаботочным выходам OUT5 и OUT6 или к ПКП CA-6 – к выходам OUT4 и OUT5.



4. Установка перемычек

ВЫБОР ЗВУКОВОГО СИГНАЛА		
ML0 ML1		Сигнал двухтональный, модулированный ступенчатый 
		Сигнал модулированный плавный 
		Сигнал модулированный плавно-нарастающий 
		Сигнал модулированный плавно-затихающий 
ПРОДОЛЖИТЕЛЬНОСТЬ ЗВУКОВОЙ ТРЕВОГИ:		
TM0 TM1		около 1 минуты
		около 5 минут
		около 10 минут
		около 15 минут
СПОСОБ СИГНАЛИЗАЦИИ ПОСЛЕ ОТКЛЮЧЕНИЯ ПИТАНИЯ		
O+A		только звуковая сигнализация
		оптическая и звуковая сигнализация
ПОЛЯРНОСТЬ ВХОДА STA (акустика)		
PLA		тревога после смены напряжения с 0 В на 12 В
		тревога после смены напряжения с +12 В на 0 В
ПОЛЯРНОСТЬ ВХОДА STO (оптика)		
PLO		тревога после смены напряжения с 0 В на 12 В
		тревога после смены напряжения с +12 В на 0 В



Преобразователь, от которого получает питание система звуковой сигнализации SPLZ-1011, создает высокое напряжение, которое может привести к поражению электрическим током. По этой причине любые соединения должны выполняться при отключенном аккумуляторе, а провод +12В должен подключаться в последнюю очередь.

5. Технические данные

Напряжение питания	DC 12 В
Среднее потребление тока: акустическая сигнализация	270 мА
Среднее потребление тока: оптическая сигнализация	270 мА
Среднее потребление тока: сигнализация + зарядка аккумулятора	650 мА
Внутренний аккумулятор	6 В/1,3 Ач
Защита внутреннего аккумулятора	предохранитель Т 3,15 А
Громкость звука	мин. 120 дБ
Диапазон рабочих температур	-35 °C ÷ +60 °C
Габаритные размеры	300x200x90 мм
Масса	1,6 кг

SATEL sp. z o.o.
ul. Schuberta 79
80-172 Gdańsk
ПОЛЬША

тел. (48) 58 320 94 00
info@satel.pl
www.satel.eu

Декларации соответствия ЕС и сертификаты
в последней редакции Вы можете скачать
с веб-сайта www.satel.eu

