

Светозвуковой оповещатель SD-3001 для установки вне помещений выпускается в трех версиях с разным цветом оптической сигнализации (красная в SD-3001 R, синяя в SD-3001 BL и оранжевая в SD-3001 O).

1. Свойства

- Звуковая сигнализация генерируется с помощью динамического преобразователя.
- Оптическая сигнализация реализуется с помощью набора светодиодов.
- Возможность работы от аккумулятора как резервного источника питания.
- Возможность выбора одной из четырех тональностей звукового сигнала.
- Электронная схема защищена от вредных атмосферных воздействий.
- Тамперная (антисаботажная) защита от вскрытия корпуса и снятия корпуса с основания.
- Внутренний кожух из оцинкованной стали.
- Корпус выполнен из удароустойчивого поликарбоната PC LEXAN, поэтому он отличается очень высокой механической прочностью.

Пояснения к рисунку:

- 1 - отверстия для крепления крышки.
- 2 - отверстия под шурупы для крепления основания корпуса к монтажной поверхности.
- 3 - динамический преобразователь.
- 4 - тамперный контакт (NC). Существует возможность заменить механический переключатель герметическим герконовым переключателем, который можно приобрести отдельно.
- 5 - отверстие для проведения кабеля.
- 6 - отверстие под винт для крепления тамперного элемента к монтажной поверхности. Тамперный элемент следует привинчивать аккуратно во избежание случайной поломки (при попытке отрыва оповещателя от стены происходит поломка и отрыв элемента от корпуса).
- 7 - плата электроники.
- 8 - сливное отверстие для воды (не затыкать).



Рис. 1. Вид основания корпуса оповещателя.

2. Описание работы

Питание оповещателя должно осуществляться постоянным напряжением 12 В ±15%. Сигнализация включается после смены состояния на входе STA (звуковая сигнализация) или STO (оптическая сигнализация). Способ активации определяет установка перемычек на штырьки PLA и PLO. Включение сигнализации возможно только по истечении 20 секунд с момента включения питания, при условии, что состояние входа управляющего сигнализацией в течение этого времени было стабильно и, согласно установке заданной на штырьках,

соответствовало неактивному состоянию. 20-секундная задержка позволяет избежать случайного включения оповещателя во время установки.

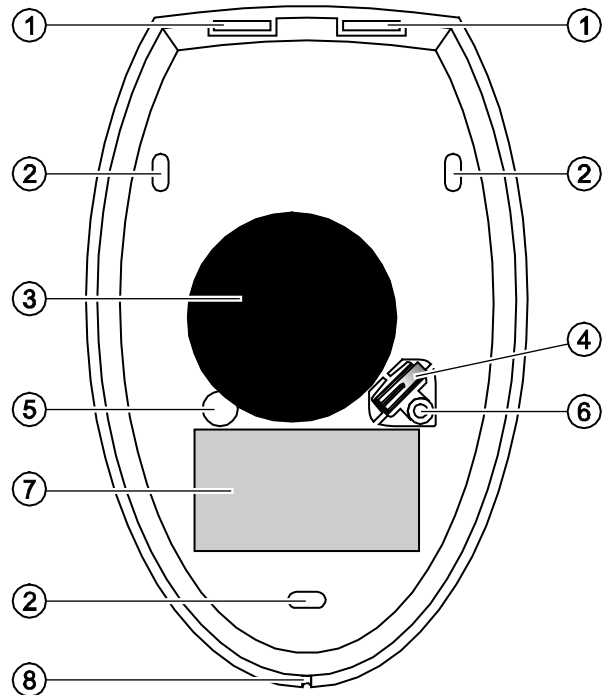
Максимальная продолжительность акустической сигнализации определяется с помощью штырьков TM0 и TM1 (не имеет значения то, что выход ПКП, управляющий акустической сигнализацией будет продолжать находиться в активном состоянии). Повторная активация звуковой сигнализации будет возможной только после восстановления состояния управляющего сигнала так, чтобы соответствовало оно состоянию до включения тревоги.

В случае отрезания управляющих проводов или потери внешнего питания (если установлен аккумулятор) включается сигнализация саботажа (способ сигнализации: штырьки O+A; продолжительность: штырьки TM0 и TM1).

Оповещатель предназначен для работы с установленным кислотно-свинцовым аккумулятором 12 В 1,2 Ач, но может и работать без аккумулятора.

Примечания:

- Оповещатель оборудован системой зарядки аккумулятора. Она предназначена для зарядки частично разряженного аккумулятора, а не полностью разряженного аккумулятора.
- Ток, потребляемый оповещателем для зарядки аккумулятора, зависит от того, насколько разряжен аккумулятор.

3. Описание платы электроники



Рис. 2. Вид платы электроники.



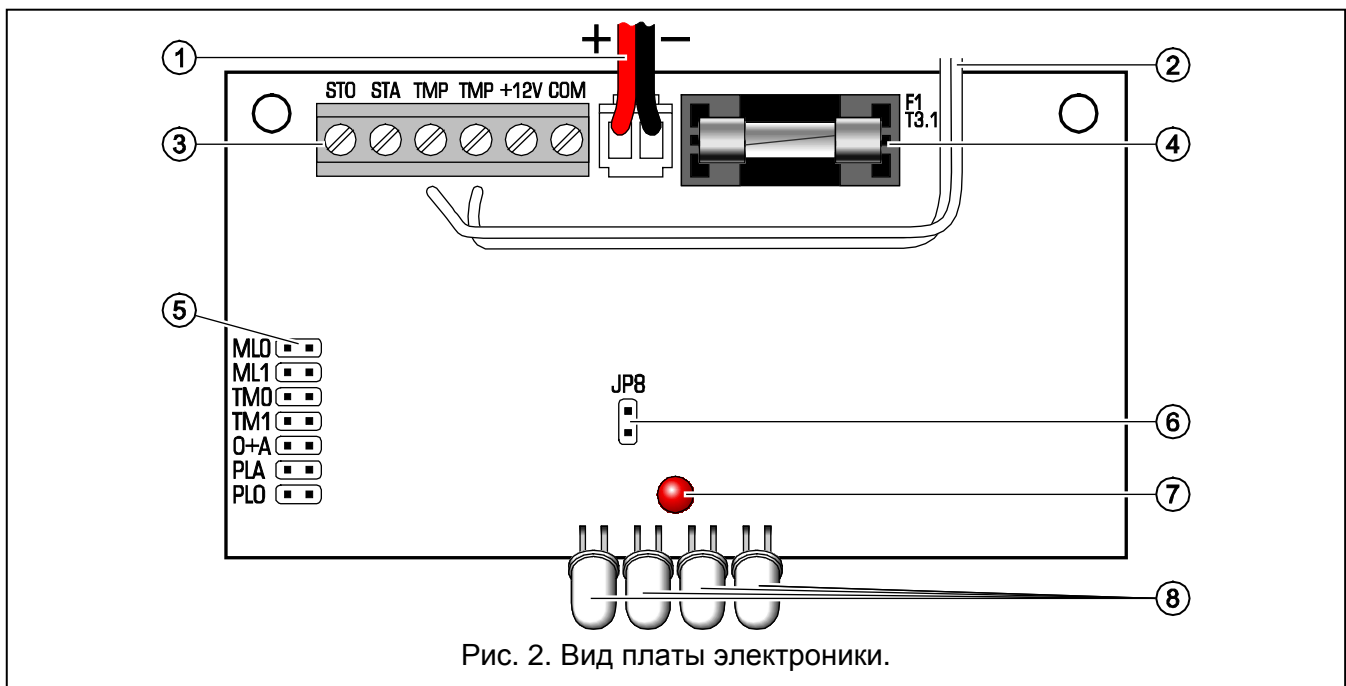

Пояснения к рисунку 2:

- 1 - провода для подключения аккумулятора (красный +, черный -).
- 2 - провода для подключения к тамперному контакту.
- 3 - клеммы:
 - STO** - управление оптической сигнализацией.
 - STA** - управление акустической сигнализацией.
 - TMP** - тамперный шлейф.
 - +12V** - питание.
 - COM** - масса (общий 0 В).
- 4 - предохранитель системы зарядки аккумулятора (3,15 А).
- 5 - штырьки для настройки оповещателя (см.: раздел НАСТРОЙКА ОПОВЕЩАТЕЛЯ).
- 6 - штырьки для включения/выключения сигнализации наличия внешнего питания. Сигнализация включена, если штырьки замкнуты.

- 7 - светодиод, индицирующий наличие внешнего питания (короткая вспышка каждые 3 секунды).
- 8 - светодиоды для оптической сигнализации тревоги.

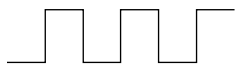
4. Настройка оповещателя

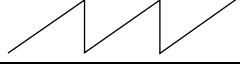
- штырьки замкнуты; - штырьки разомкнуты

Тональность звукового сигнала		
MLO <input type="checkbox"/> ML1 <input type="checkbox"/>	Две частоты звука (1550 Гц/2600 Гц) попеременно каждую 1 секунду	
MLO <input type="checkbox"/> ML1 <input type="checkbox"/>	Звук, модулированный плавный (1550 Гц – 2600 Гц – 1550 Гц) продолжительностью в 1 секунду	
MLO <input type="checkbox"/> ML1 <input type="checkbox"/>	Звук, модулированный плавный (от 1550 Гц до 2600 Гц) продолжительностью в 1 секунду	
MLO <input type="checkbox"/> ML1 <input type="checkbox"/>	Звук, модулированный плавный (от 2600 Гц до 1550 Гц) продолжительностью в 1 секунду	
Максимальная продолжительность звуковой сигнализации / сигнализации саботажа		
TM0 <input type="checkbox"/> TM1 <input type="checkbox"/>	Около 1 минуты	
TM0 <input type="checkbox"/> TM1 <input type="checkbox"/>	Около 5 минуты	
TM0 <input type="checkbox"/> TM1 <input type="checkbox"/>	Около 10 минуты	
TM0 <input type="checkbox"/> TM1 <input type="checkbox"/>	Около 15 минуты	
Способ сигнализации саботажа		
O+A <input type="checkbox"/>	Оптическая и акустическая сигнализация	
O+A <input type="checkbox"/>	Только звуковая сигнализация	
Активация звуковой сигнализации (поляризация входа STA)		
PLA <input type="checkbox"/>	После отключения массы (неактивное состояние: на входе STA масса)	
PLA <input type="checkbox"/>	После отключения +12 В (неактивное состояние: на входе STA +12 В)	
Активация оптической сигнализации (поляризация входа STO)		
PLO <input type="checkbox"/>	После отключения массы (неактивное состояние: на входе STO масса)	
PLO <input type="checkbox"/>	После отключения +12 В (неактивное состояние: на входе STO +12 В)	

5. Монтаж

Оповещатель устанавливается на плоской поверхности с помощью шурупов и распорных дюбелей по возможности в труднодоступном месте для снижения риска саботажа.

Примечание: Необходимо оставить расстояние не менее 0,5 мм между верхней частью корпуса оповещателя и потолком или другим элементом, ограничивающим возможность монтажа. В противном случае установка крышки корпуса может быть невозможной.

После установки оповещателя рекомендуется уплотнить монтажные отверстия и кабельный ввод силиконовым герметиком.

6. Подключение



Все работы по подключению кабелей должны осуществляться при отключенном питании системы охранной сигнализации и с отключенным аккумулятором.

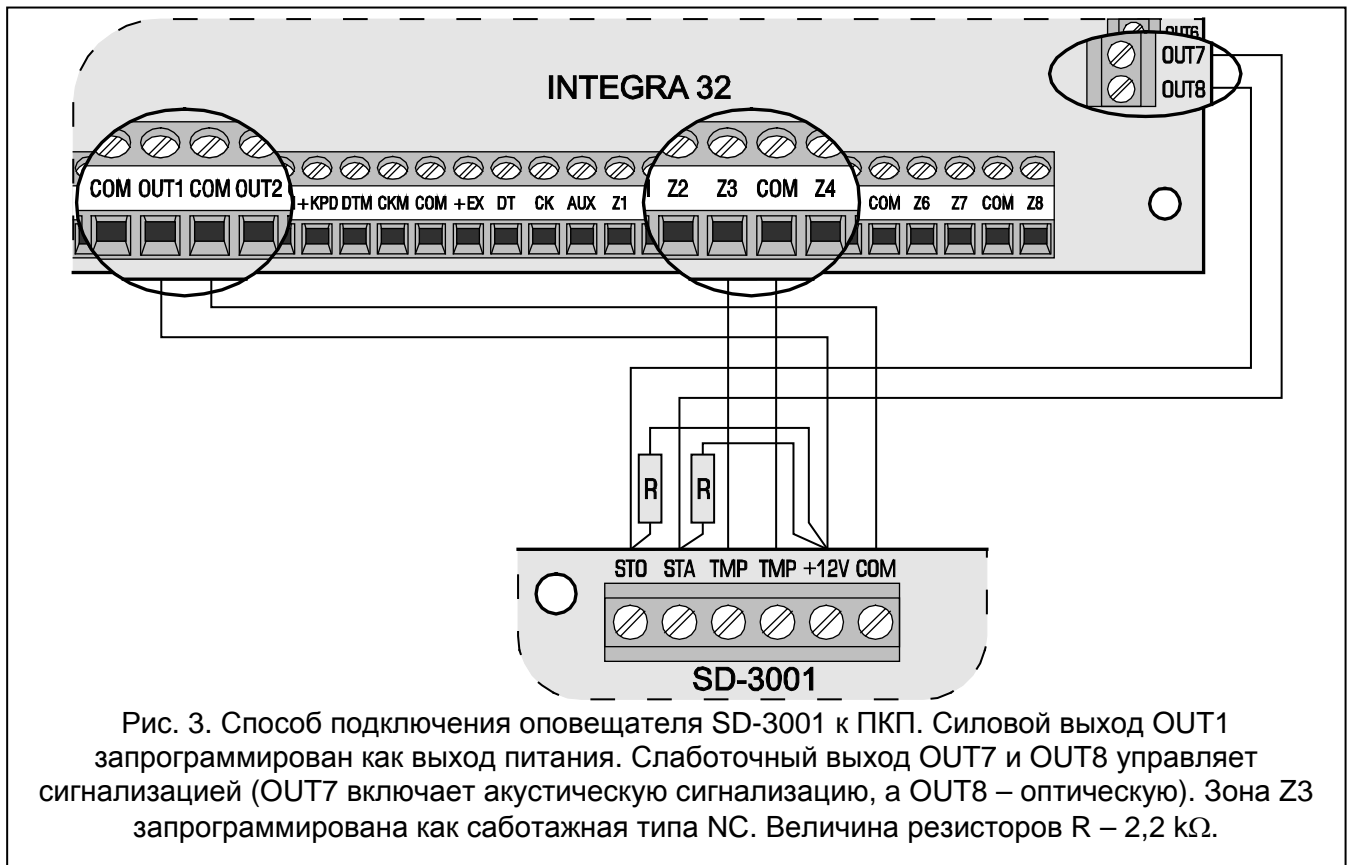

7. Технические данные

Напряжение питания	12 В DC ±15%
Потребление тока в режиме готовности (без аккумулятора)	35 мА
Максимальное потребление тока (без аккумулятора):	
оптическая сигнализация	35 мА
акустическая сигнализация	1,7 А
оптическая и акустическая сигнализация	1,7 А
Громкость звука (на расстоянии 1 м)	до 120 дБ
Класс среды по EN50130-5	III
Диапазон рабочих температур	-35...+55 °С
Максимальная влажность	93±3%
Габаритные размеры корпуса	195 x 300 x 97 мм
Масса	1,21 кг

SATEL sp. z o.o.
 ul. Schuberta 79
 80-172 Gdansk
 POLAND
 тел. (48) 58 320 94 00
 www.satel.pl
 info@satel.eu

Последние декларации соответствия ЕС и сертификаты можно скачать с веб-сайта
www.satel.eu

